

Урок математики 4 класс



Транспортир. Измерение углов транспортиром.

Выполнила: Пекарская Н.И.

учитель начальных классов,
ГБОУ школы № 413

Петродворцового района
Санкт-Петербурга, 2015 год



Французский писатель XIX века Анатоль Франц
однажды заметил, что:

*«Учиться можно только
весело. Чтобы переваривать
эти знания, нужно поглощать
их с аппетитом».*



Решив математический ребус,
вы прочтаете девиз урока.

360	180	90	320	180	140	360	45
т	о	ч	н	о	с	т	ь

320	70	140
н	а	с

320	160		280	360	270	80	160	270	60	360
н	е		п	о	д	в	е	д	ё	т



Величину угла измеряют с помощью **транспортира**

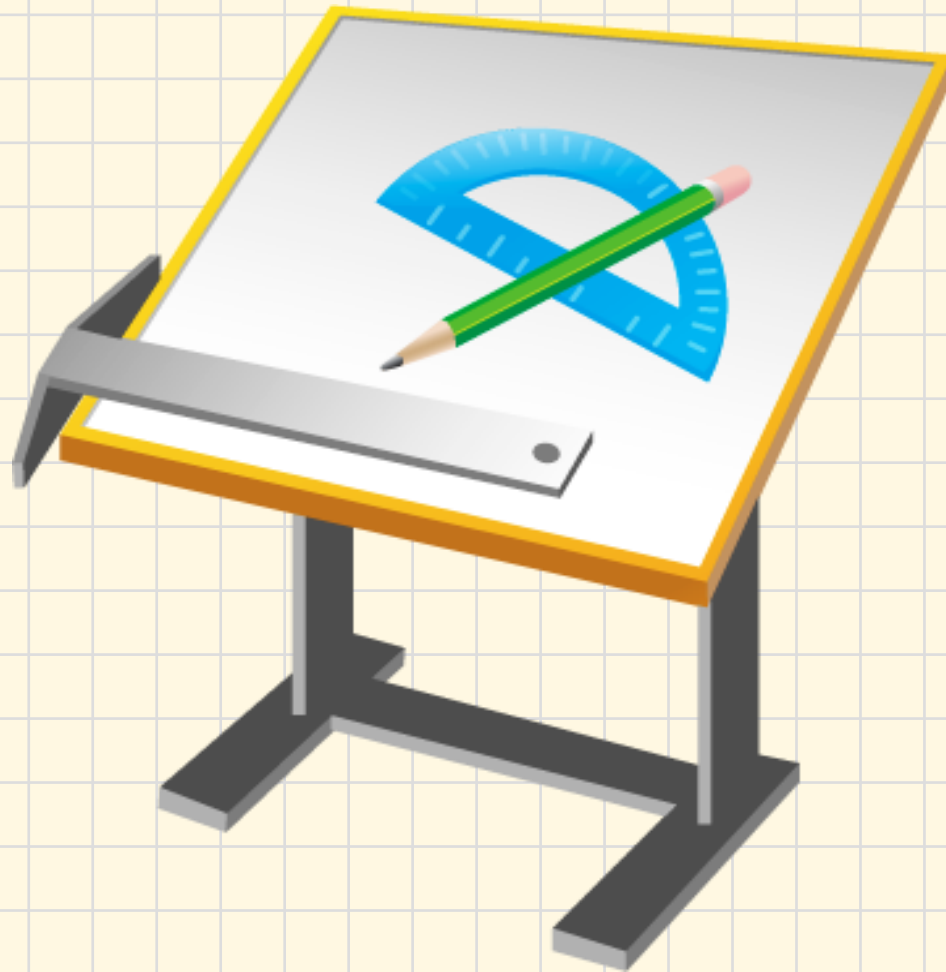

Это интересно!

- Предполагают, что создание транспорта связано с историей возникновения первого календаря.

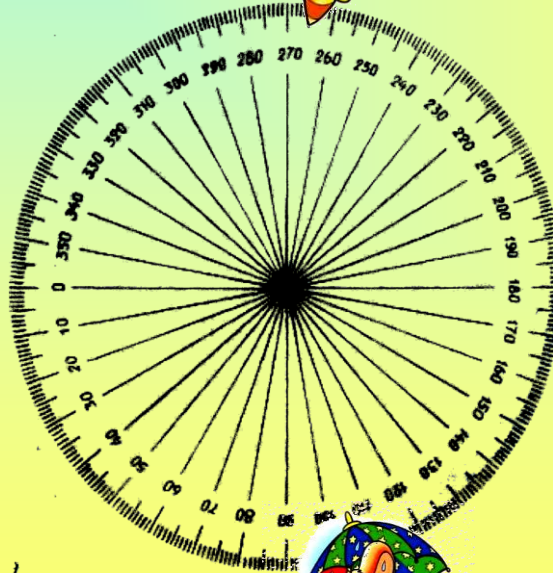
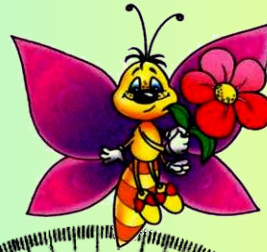

Виды транспортиров.

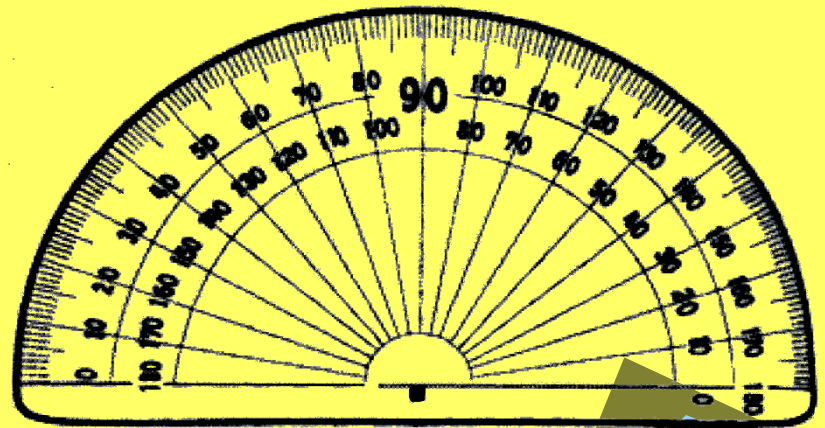
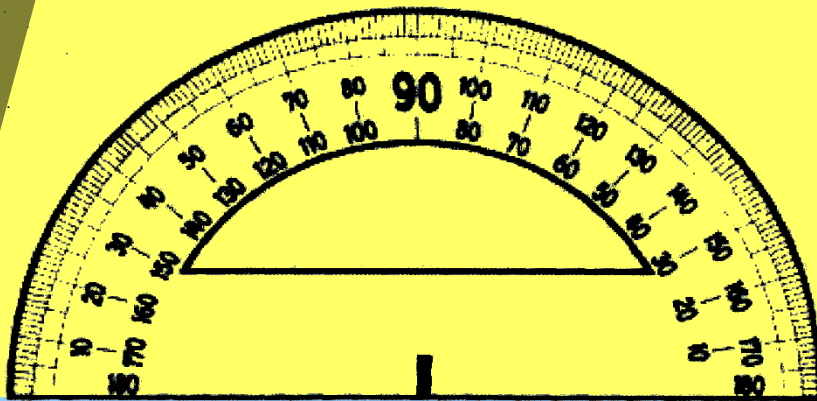
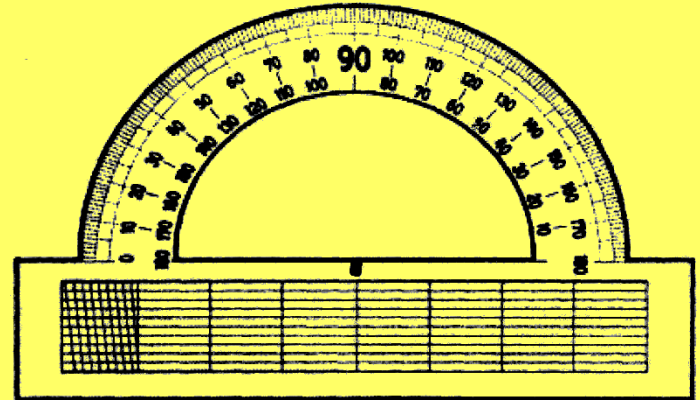
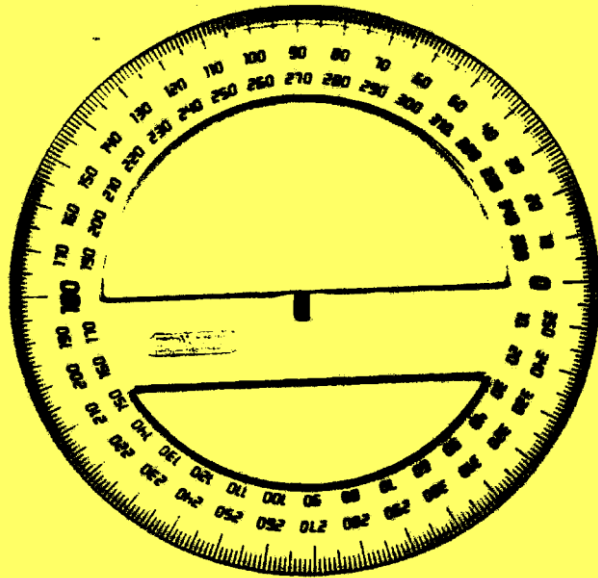

**Единицу величины угла
называют градусом.**

$$\angle AMB = 1^\circ$$

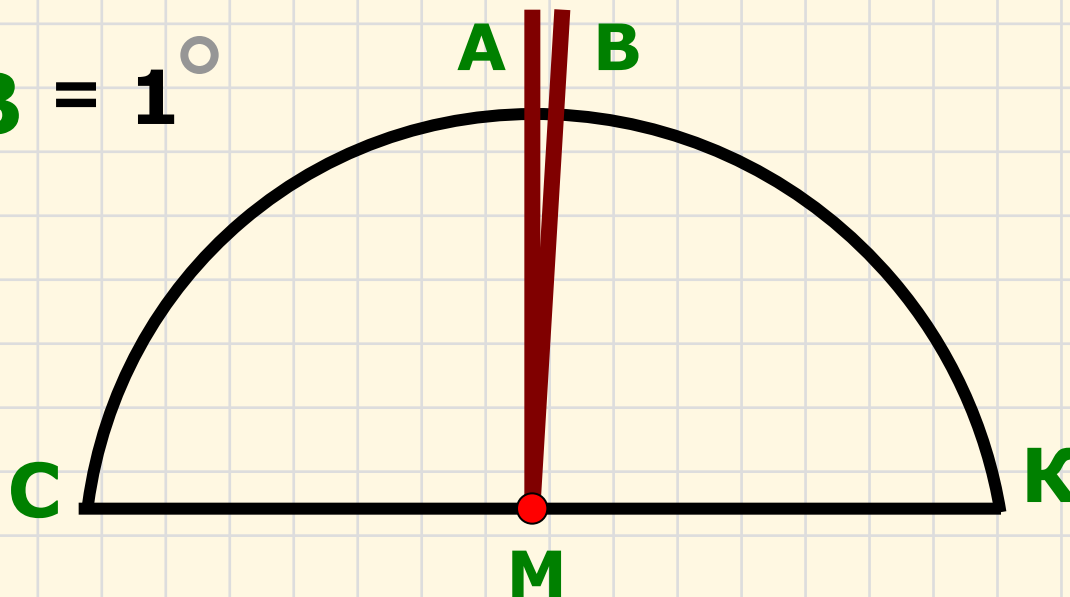

Практическая работа

Задание:

Измерьте градусную меру угла при помощи транспортира

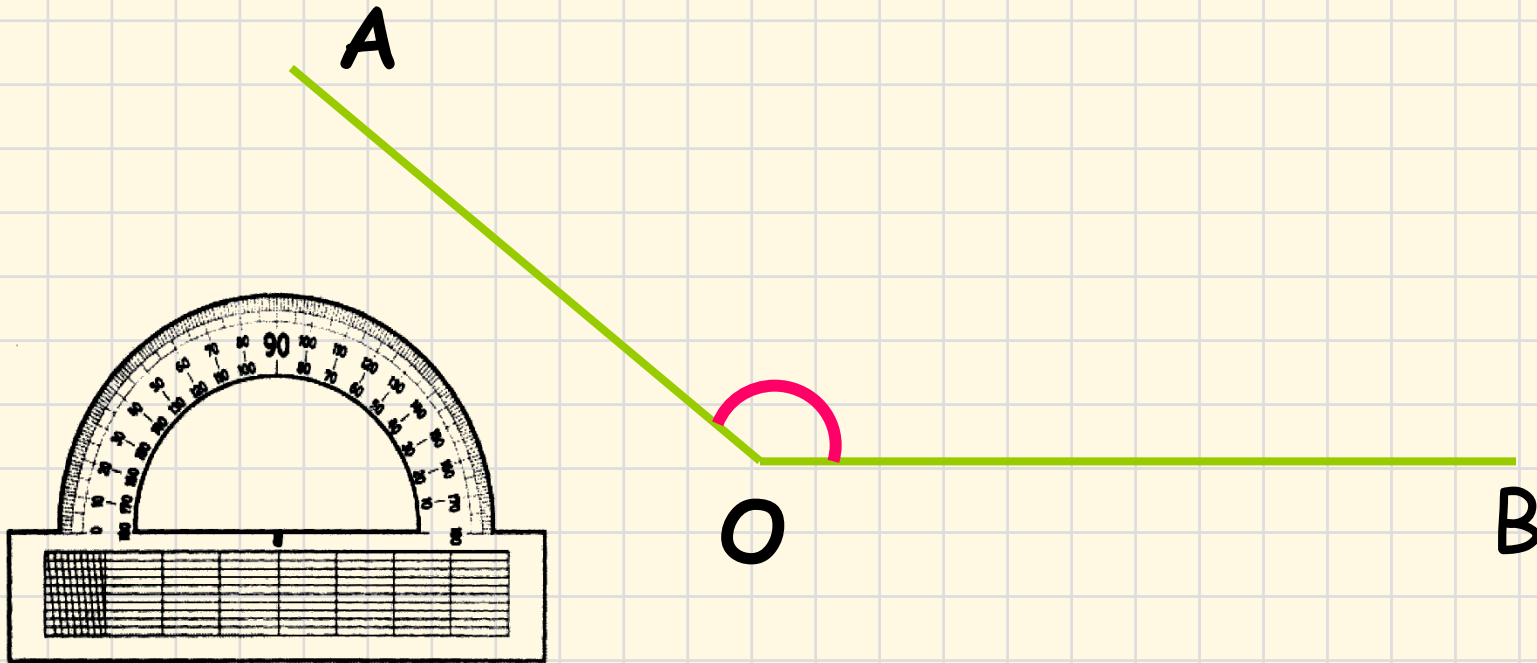

Проблемный вопрос:

*Как измерить угол при
помощи транспортира?*



АЛГОРИТМ ИЗМЕРЕНИЯ УГЛОВ.

1. Совместить вершину угла с центром транспортира.

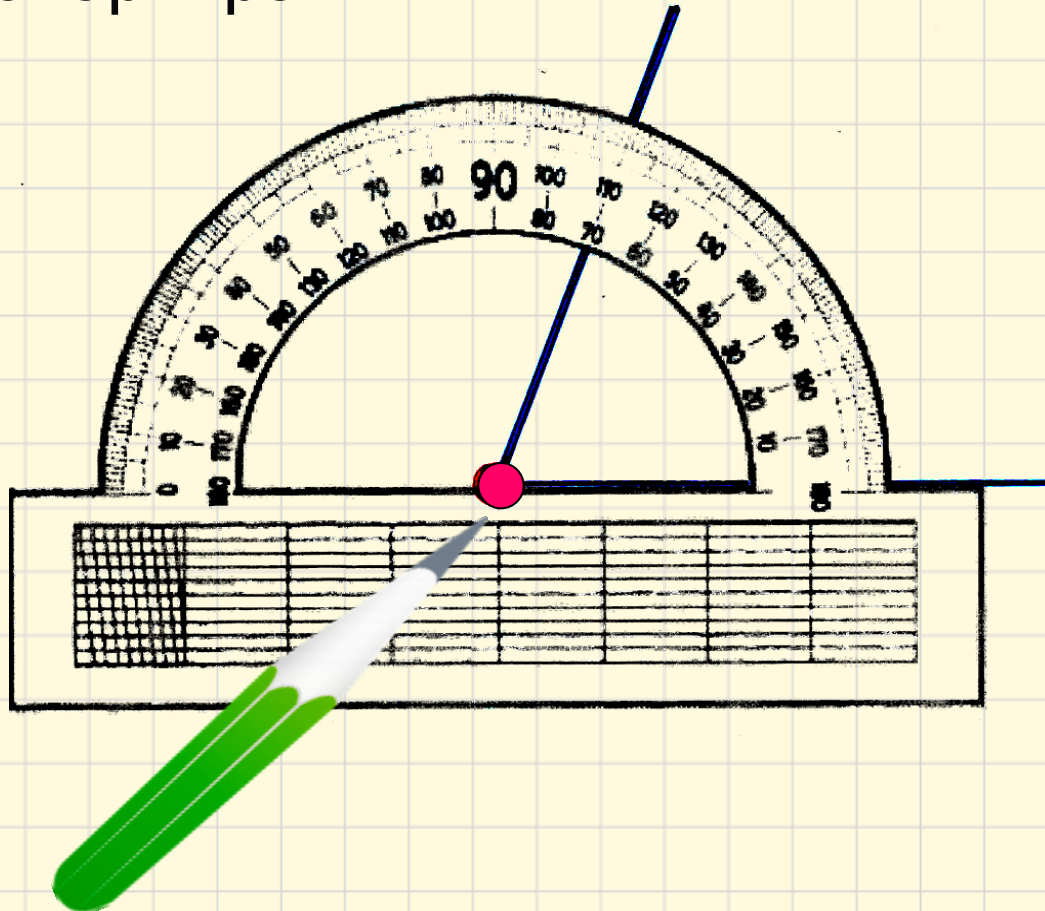

2. Расположить транспортир так, чтобы одна из сторон угла проходила через начало отсчета на шкале транспортира (т. е СОВМЕСТИТЬ с 0°).

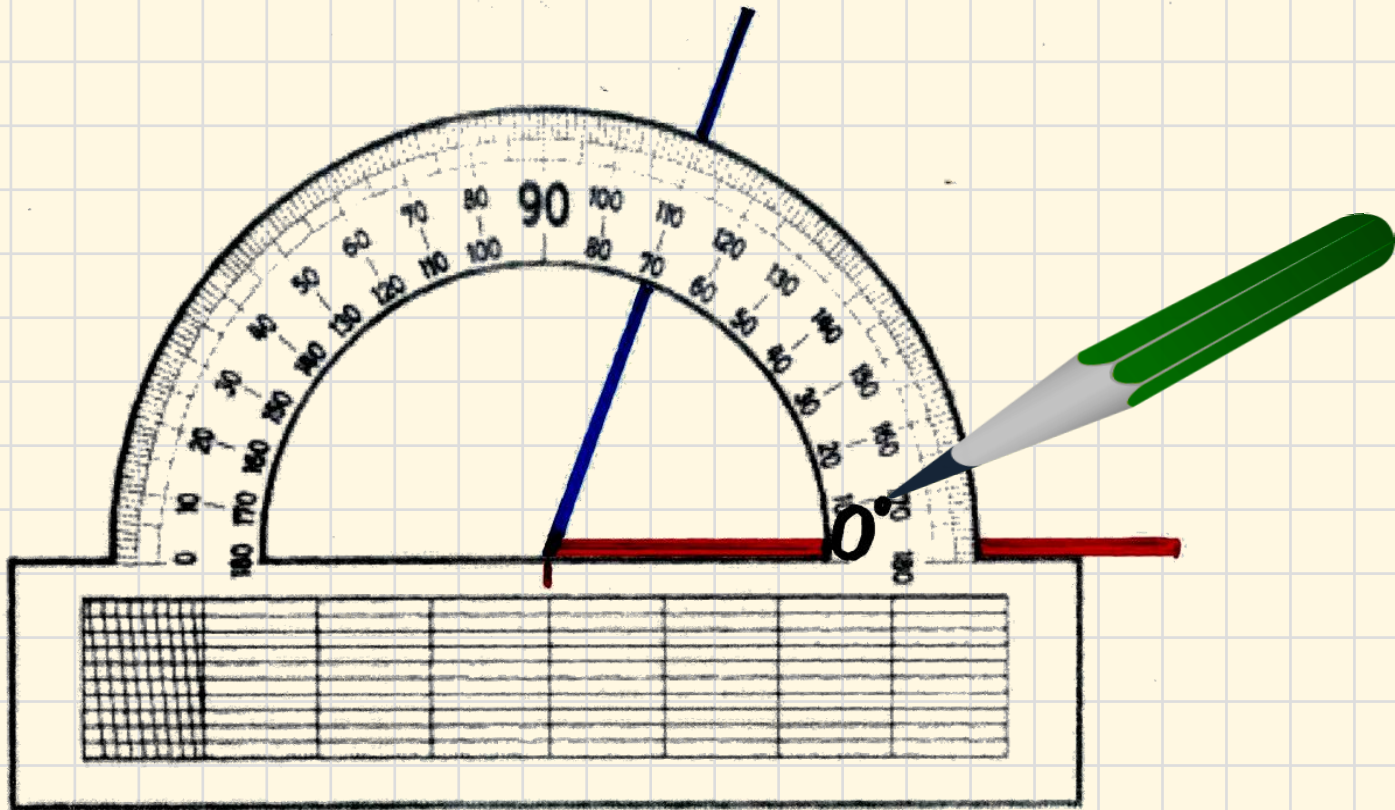

3. Найти штрих на шкале, через который проходит вторая сторона.

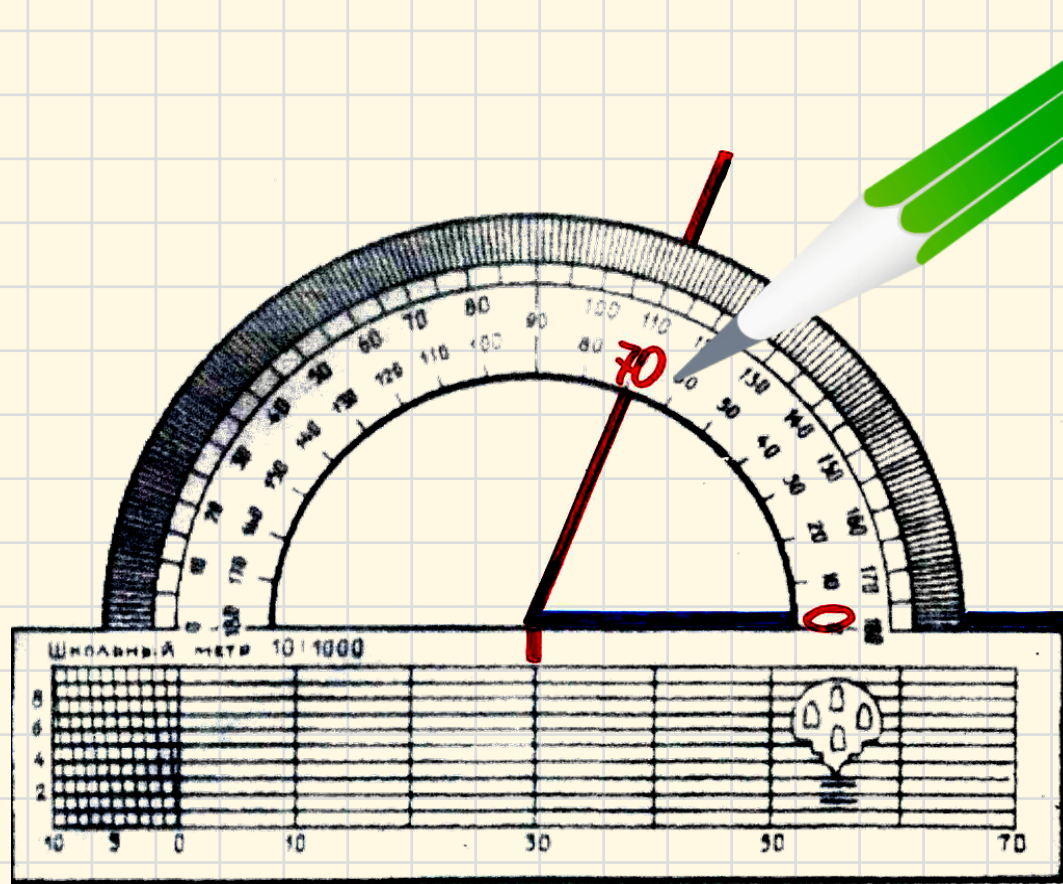

4. Проверить, соответствует ли полученная мера угла его виду

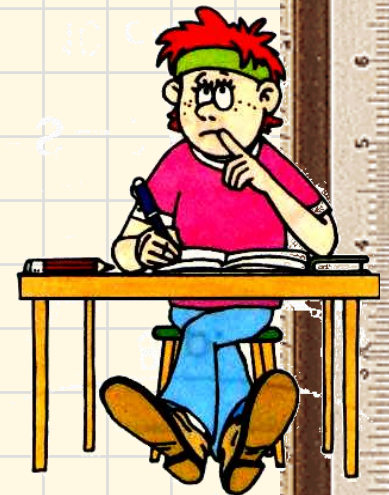
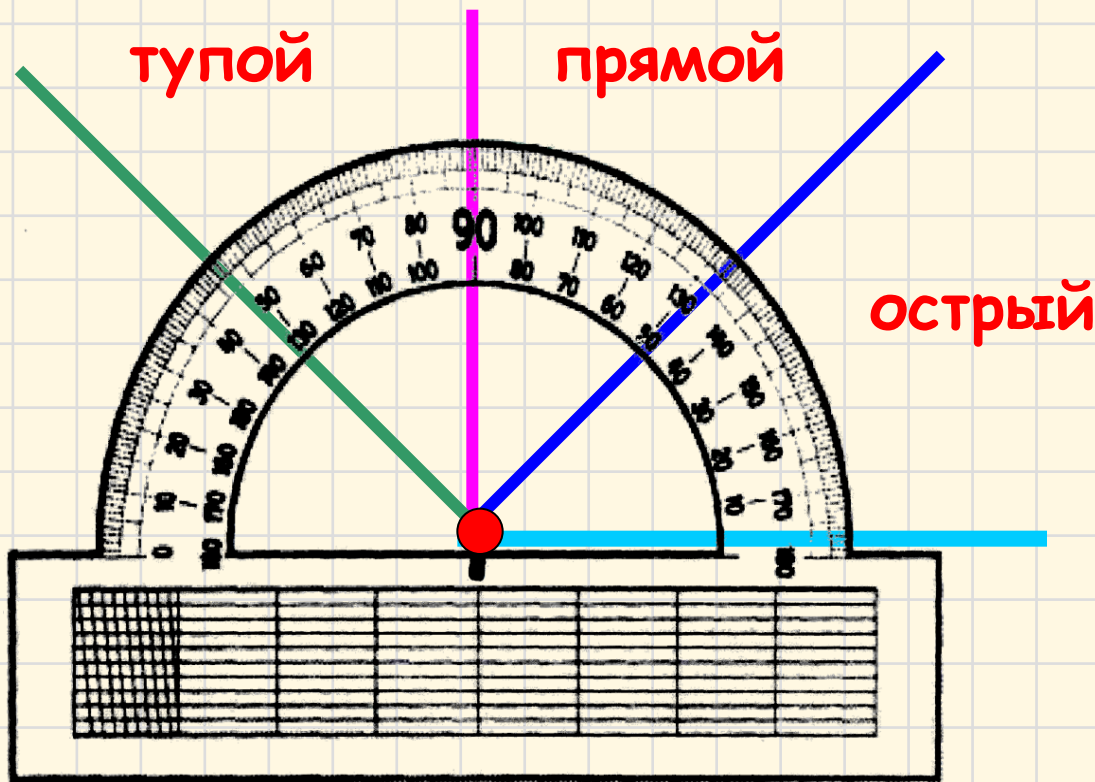

Подведем итоги: Алгоритм измерения углов

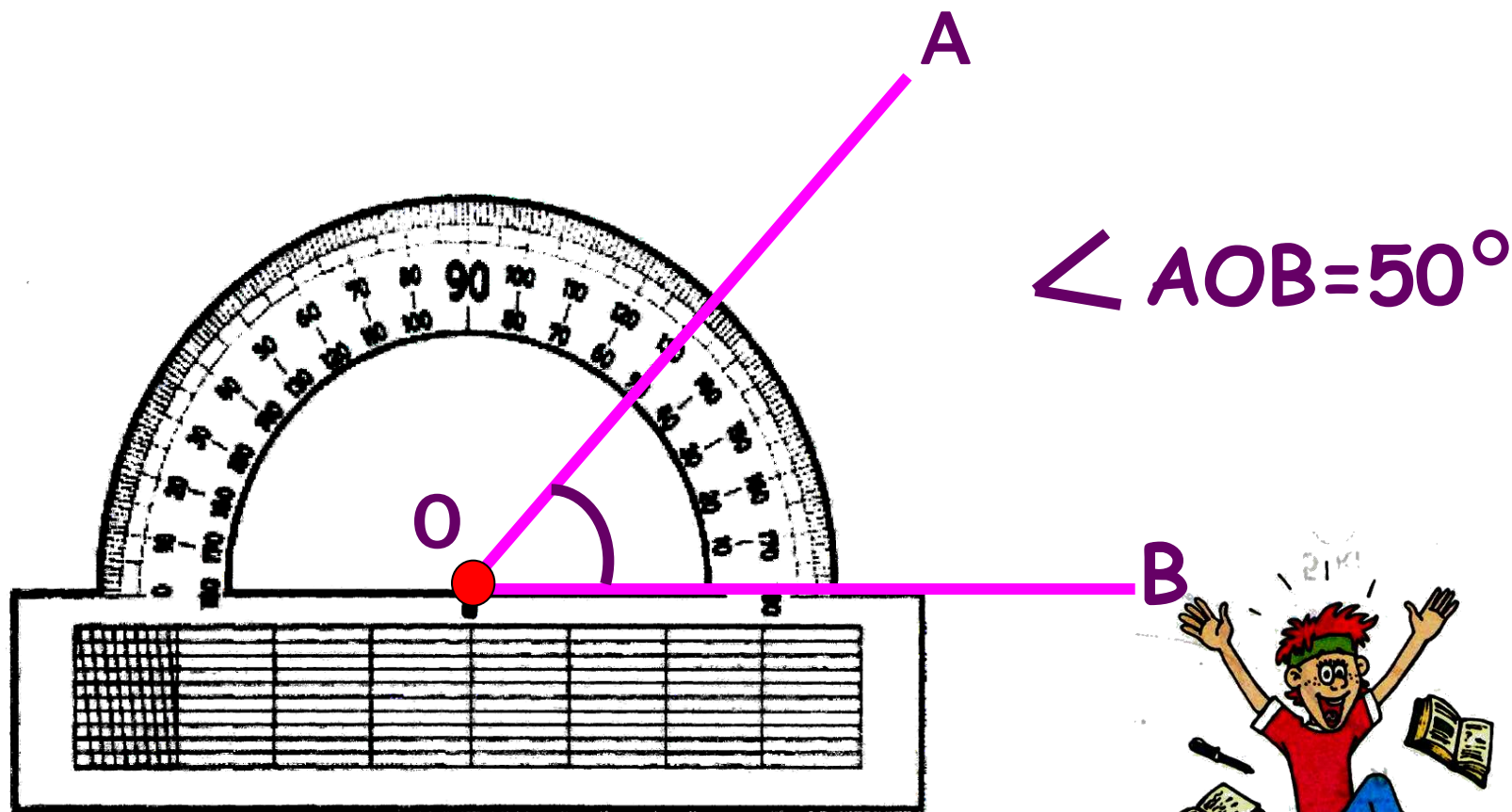

Найдите ошибки при измерении УГЛОВ

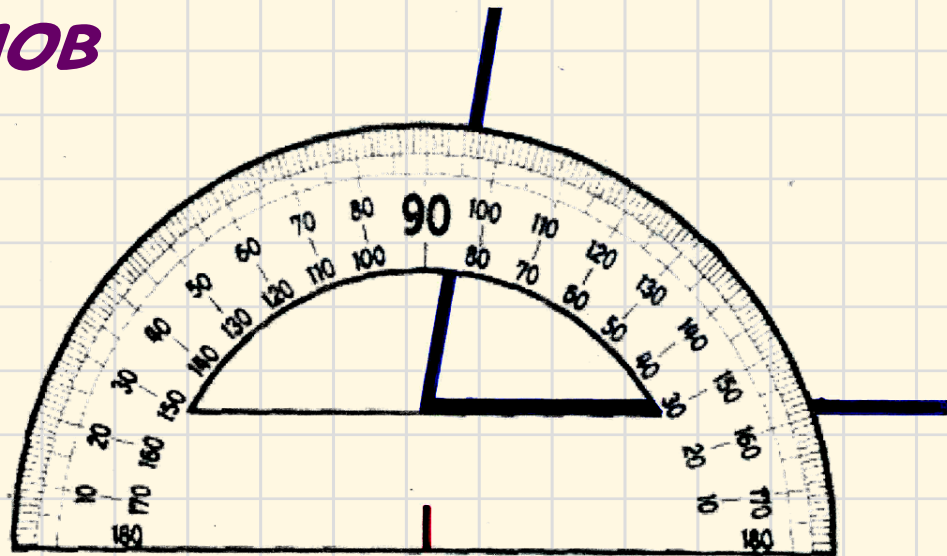
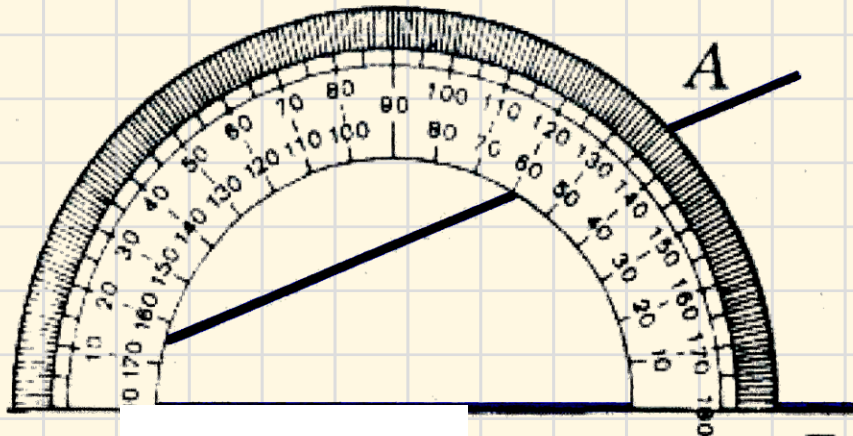

B

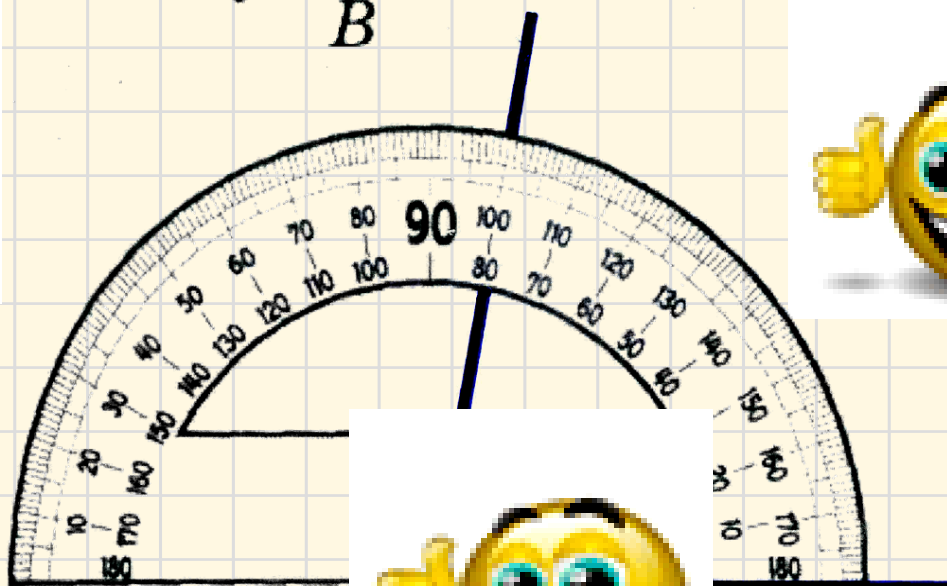

Что нужно для того , чтобы измерить градусную меру угла?

1. Знать как пользоваться транспортиром.
2. Составить алгоритм измерения углов.
3. Уметь точно определять градусную меру угла.
4. Уметь правильно определять вид угла.
5. Уметь точно вычислять градусную меру угла.



Работа в группах (практическая)



1 группа

Задание: ИЗМЕРЬТЕ ВЕЛИЧИНУ
УГЛОВ НА ЛУЧАХ СОЛНЫШКА

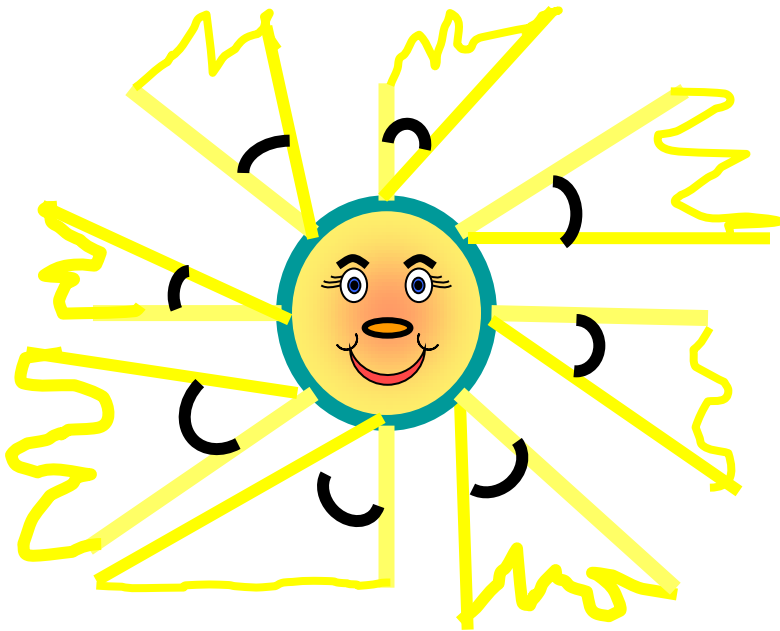

2 группа

Задание: ИЗМЕРЬТЕ ВЕЛИЧИНЫ УГЛОВ
НА РИСУНКЕ

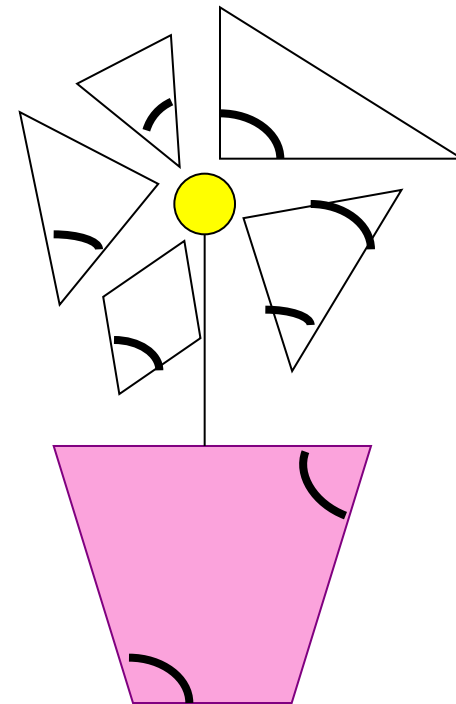

ПРОВЕРЬ СЕБЯ

1 группа

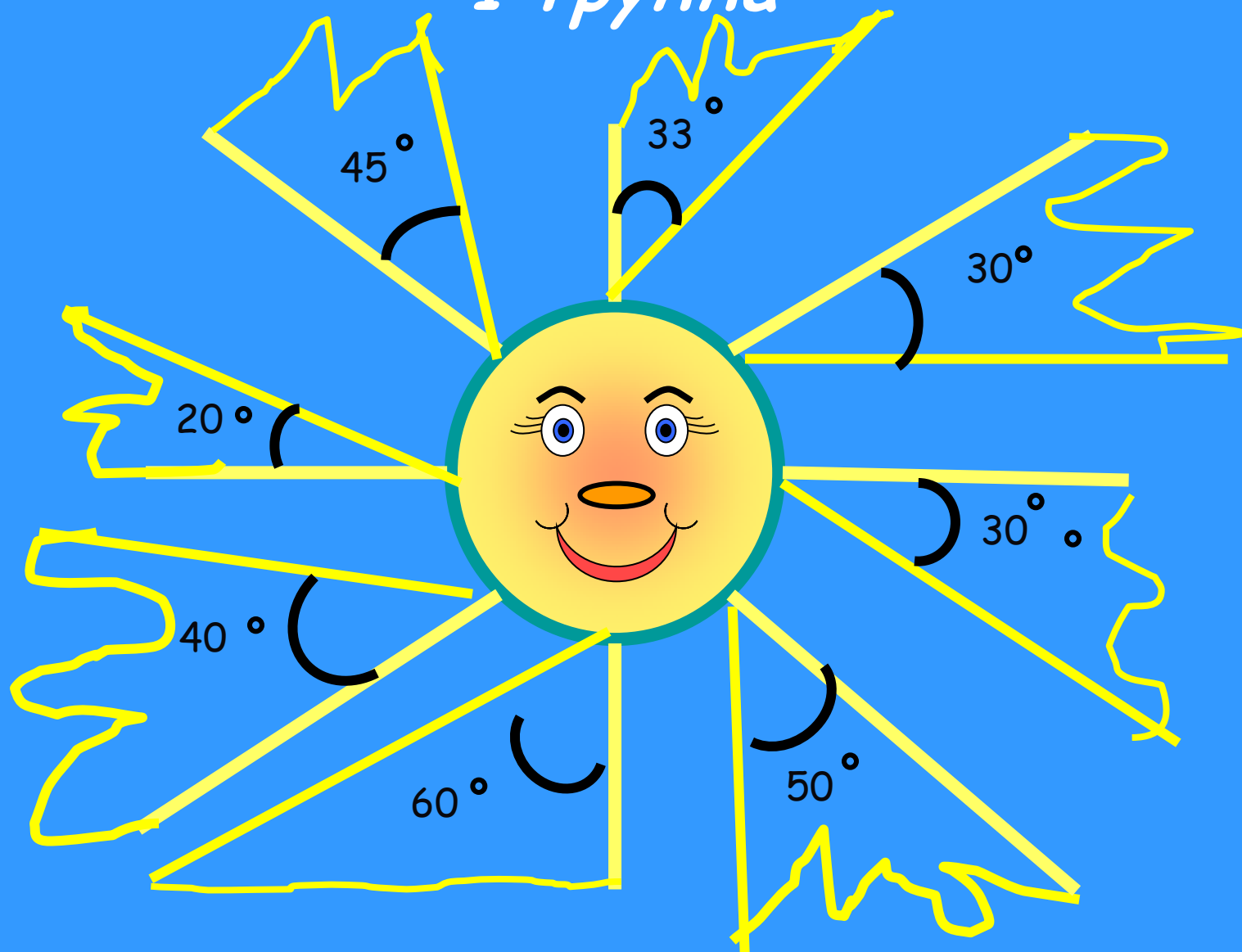

ПРОВЕРЬ СЕБЯ

2 группа

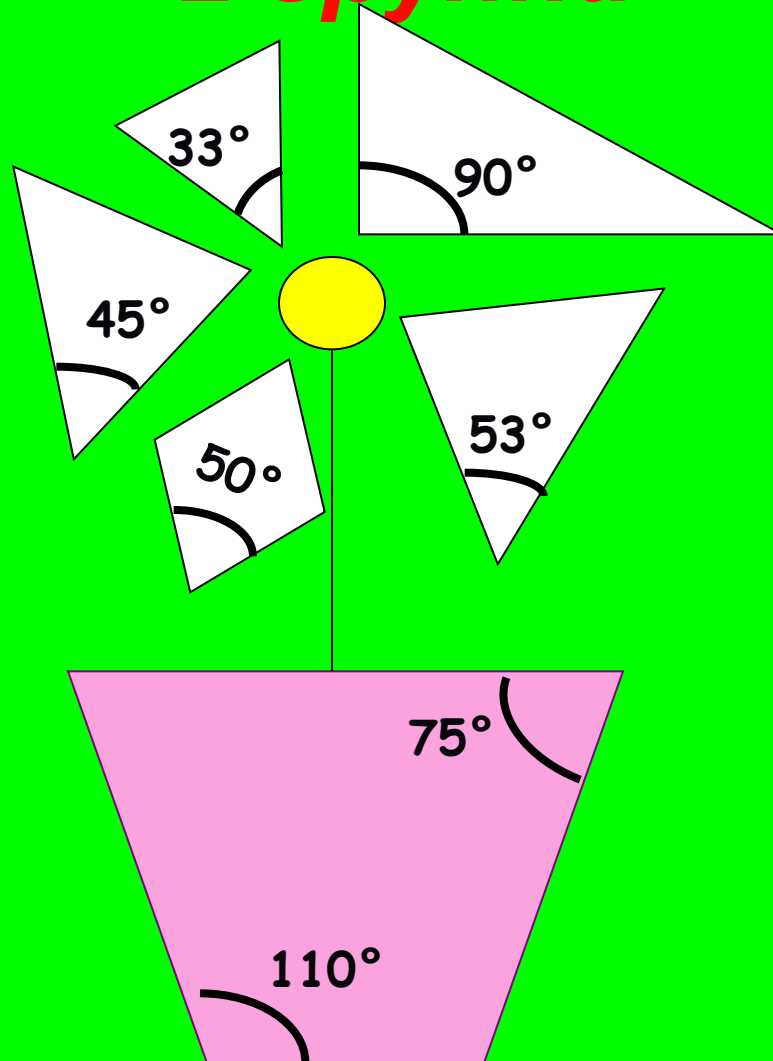

Где в своей жизни человек встречается с понятием угол и зачем их нужно измерять?

измерять?

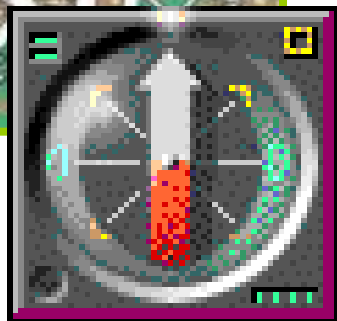
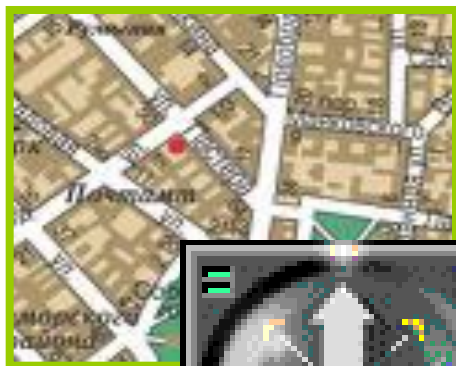

Домашнее задание

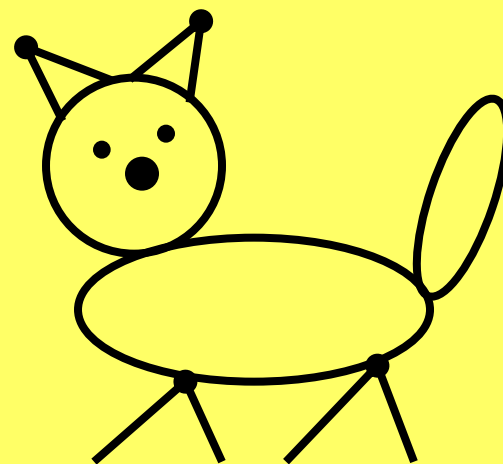
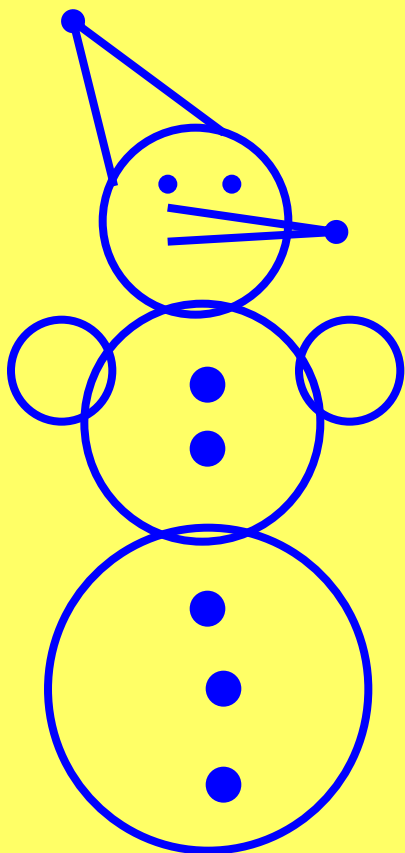
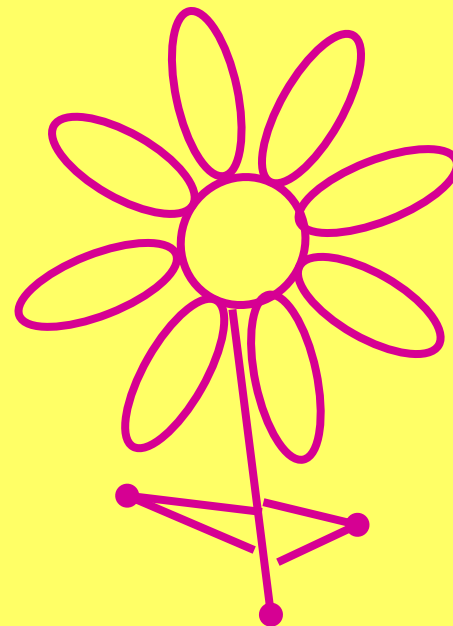
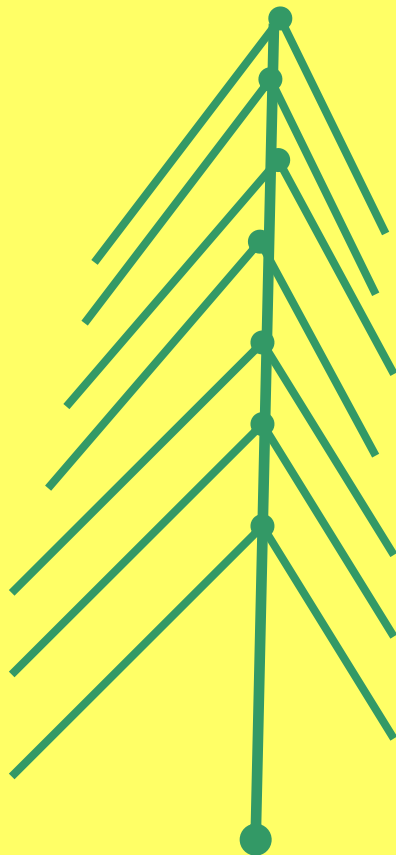
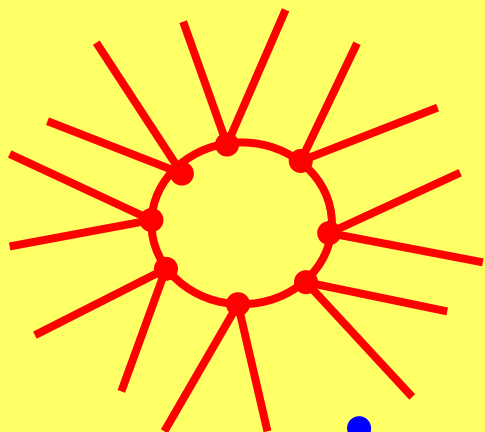

***СПАСИБО!
БЫЛО ПРИЯТНО С
ВАМИ РАБОТАТЬ!!!***

